

## GIOSTRE portacomponenti

Il sistema base è formato da 4 piatti innestati uno sull'altro tramite una colonna centrale che ruota su di una robusta base metallica. Tutto il gruppo può essere inclinato di 20° rispetto al tavolo. Le giostre diametro 450mm e 600mm sono disponibili in plastica nera dissipativa (Rsup 10<sup>6</sup>-10<sup>9</sup>) e in plastica non ESD colore arancio.



I modelli standard sono a 4 piani, è possibile costruire giostre di altezze diverse utilizzando opportunamente i kit di assemblaggio ed i piani. Si possono anche montare piani di diametro diverso sullo stesso basamento, poiché la parte centrale di aggancio è la stessa.

- 7804.615** GIOSTRA 4 piani 450mm ESD colore nero
- 7804.620** GIOSTRA 4 piani 600mm ESD colore nero
- 7804.616** GIOSTRA 4 piani 450mm non-ESD col. arancio
- 7804.621** GIOSTRA 4 piani 600mm non-ESD col. arancio

- 6580.390** PIANO completo 450mm non-ESD arancio
- 6580.391** PIANO completo 450mm ESD nero
- 6580.394** PIANO completo 600mm non-ESD arancio
- 6580.395** PIANO completo 600mm ESD nero

- 6580.396** KIT assemblaggio, 1 PIANO, senza contenitori
- 6580.397** KIT assemblaggio, 2 PIANI, senza contenitori
- 6580.398** KIT assemblaggio, 3 PIANI, senza contenitori
- 6580.399** KIT assemblaggio, 4 PIANI, senza contenitori
- 6580.400** KIT assemblaggio, 5 PIANI, senza contenitori

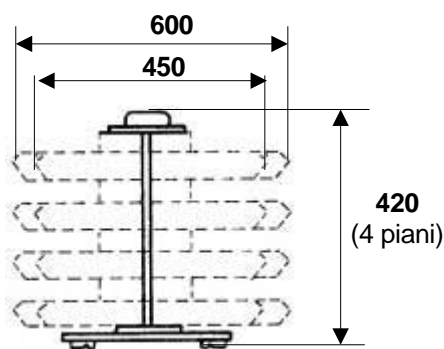

**6580.396-397-398-399-400**  
KIT assemblaggio senza i contenitori

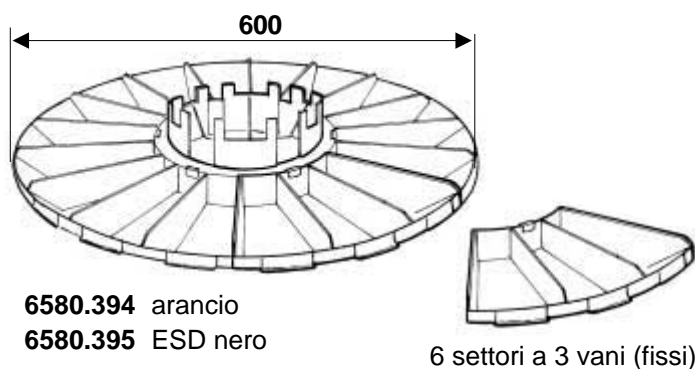
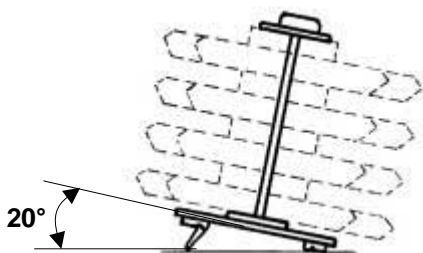

**6580.394** arancio  
**6580.395** ESD nero

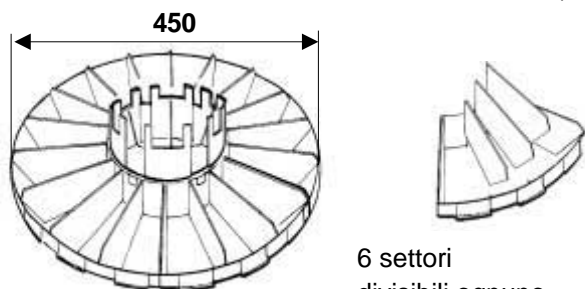

**6580.390** arancio  
**6580.391** ESD nero

## TECOFIX - cassette

I cassette a bocca di lupo TECOFIX in polipropilene conduttivo sono utili in tutte le applicazioni che necessitano di una costante visibilità e prelievi frequenti della merce.

<b>7804.715</b>	Cassetto <b>TECOFIX 6</b>	95(P)x100(L)x50(H)mm est.
<b>7804.717</b>	Cassetto <b>TECOFIX 6D</b>	95x100x50(H)mm est. con divisore interno
<b>7804.719</b>	Cassetto <b>TECOFIX 5</b>	175x100x75(H)mm est.
<b>7804.721</b>	Cassetto <b>TECOFIX 4</b>	235x145x125(H)mm est.
<b>7804.723</b>	Cassetto <b>TECOFIX 3Z</b>	350x200x145(H)mm est.
<b>7804.725</b>	Cassetto <b>TECOFIX 3</b>	350x200x200(H)mm est.
<b>7804.727</b>	Cassetto <b>TECOFIX 2</b>	500x300x200(H)mm est.
<b>7804.728</b>	Etichetta gialla per TECOFIX 6, 6D, 5	79,5 x 15mm
<b>7804.729</b>	Etichetta gialla per TECOFIX 4,3Z	80 x 31mm
<b>7804.730</b>	Etichetta gialla per TECOFIX 3, 2	81 x 40mm

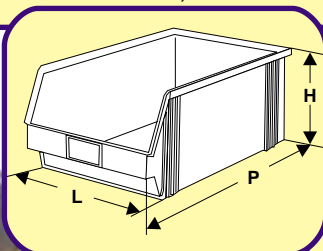

## FUTURA cassette

linea moderna ed ergonomica  
maggior robustezza dei TECOFIX  
impilabili  
agganciabili sul retro  
polipropilene conduttivo  
Rs < 10<sup>6</sup>Ω

completamente compatibili con i modelli TECOFIX

<b>7804.745</b>	Cassetto <b>FUTURA 5</b> ,	ext.165(P)x100(L)x75(H)mm
<b>7804.746</b>	Cassetto <b>FUTURA 4</b> ,	ext.235x147x125(H)mm
<b>7804.747</b>	Cassetto <b>FUTURA 3Z</b> ,	ext.360x210x145(H)mm
<b>7804.748</b>	Cassetto <b>FUTURA 3</b> ,	ext.360x210x200(H)mm
<b>7804.749</b>	Cassetto <b>FUTURA 2</b> ,	ext.508x310x200(H)mm

<b>9993.956</b>	Etichetta gialla per FUTURA 5	15x54mm
<b>9993.975</b>	Etichetta gialla per FUTURA 4	25x74mm
<b>9993.962</b>	Etichetta gialla per FUTURA 3Z	31x96mm
<b>9993.969</b>	Etichetta gialla per FUTURA 3-2	47x100mm

## VISTAFIX - telaio porta cassette

I telai a rastrelliera VISTAFIX completi di cassette a bocca di lupo TECOFIX vengono utilizzati sui tavoli di montaggio di schede elettroniche ed occupano pochissimo spazio sulla superficie del tavolo. I telai VISTAFIX realizzati in lamiera zincata, sono disponibili in 6 modelli standard.

<b>7804.735</b>	Telaio <b>VISTAFIX 4</b>	con 12 cassette tipo 4 L = 630mm, D = 260mm, H = 490mm
<b>7804.737</b>	Telaio <b>VISTAFIX 5</b>	con 20 cassette tipo 5 L = 540mm, D = 230mm, H = 430mm
<b>7804.738</b>	Telaio <b>VISTAFIX 5/L</b>	con 24 cassette tipo 5 L = 650mm, D = 230mm, H = 430mm
<b>7804.739</b>	Telaio <b>VISTAFIX 6</b>	con 20 cassette tipo 6 L = 540mm, D = 160mm, H = 400mm
<b>7804.740</b>	Telaio <b>VISTAFIX 6/L</b>	con 24 cassette tipo 6 L = 650mm, D = 160mm, H = 400mm
<b>7804.741</b>	Telaio <b>VISTAFIX 6D</b>	con 20 cassette tipo 6D L = 540mm, D = 160mm, H = 400mm



## COMPONENT TRAY

Vassoi in polipropilene nero conduttivo.  
Sovrapponibili,  $R_{sup} < 10^6 \Omega$   
Dimensioni esterne:  
Scomparti: 16  
Dimensioni scomparti interni:

459x286x53mm  
60x100mm

7805.566  
7805.567

Vassoio a 16 scomparti  
Coperchio in alveolare conduttivo LABEPLAST

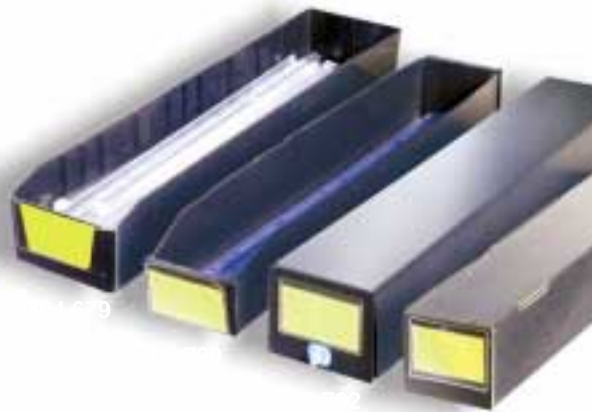

## CONTENITORI PER STECCHE

7804.679

Portastecche aperto, robusto in polistirolo conduttivo  
est. 620x140x90(H)mm int. 610x130x85(H)mm

7804.680

Divisore longitudinale per detto, in lamiera zincata

7806.700

Portastecche aperto, in alveolare conduttivo LABEPLAST  
fornito da assemblare

est. 620x112x90(H)mm int. 600x106x87(H)mm

7806.702

Portastecche chiuso, in alveolare conduttivo LABEPLAST  
fornito da assemblare

est. 630x125x100(H)mm int. 620x120x95(H)mm

7806.020



Portastecche chiuso, in cartone conduttivo

fornito da assemblare  
est. 630x120x100(H)mm int. 605x115x88(H)mm

## TRESTON - cassette



I cassette TRESTON in polipropilene conduttivo, sono da inserire nelle specifiche cassettiere, oppure da appoggiare sui piani degli scaffali. Sono disponibili nelle profondità 300, 400, 500, e 600mm. Il fondo corrugato facilita la presa anche su piccoli componenti.

Cassetto		Fondo	Dim.esterne mm	Dim.interne mm	Divisori (opzionali)		
Codice	Tipo				Codice	Tipo	Quantità x cassetto
7804.676	3010	Corrugato 	300x92x82	257x75x70	7804.682	D-10	4
7804.678	3020		300x186x82	257x167x70	7804.684	D-20	4
7804.675	4010		400x92x82	357x75x70	7804.682	D-10	6
7804.677	4020		400x186x82	357x167x70	7804.684	D-20	6
7804.665	4015		400x132x100	357x110x90	7804.683	D-15	6
7804.666	5010		500x92x82	457x75x70	7804.682	D-10	8
7804.668	5020		500x186x82	457x167x70	7804.684	D-20	8
7804.667	5015		500x132x100	457x110x90	7804.683	D-15	8
7804.671	6020		600x186x82	557x167x70	7804.684	D-20	10
7804.669	6015		600x132x100	557x110x90	7804.683	D-15	10
7804.660	L61	Liscio 	68x170x36	65x150x34	7804.662	V-1	5
7804.661	L64		90x170x59	86x150x55	7804.664	V-4	3
7804.679	1562		625x140x90	613x134x84	7804.681 (corto)	V-15	11
					7804.680 (lungo)	V-60	1



## TRESTON cassettiere

Le cassettiere TRESTON sono utilissime nella formazione di magazzini per piccoli componenti.

I cassetti possono essere corredati di divisori interni trasversali. Insieme ad ogni cassetiera è inoltre fornito il collegamento a terra e le targhette da applicare sui cassetti.

Codice	Tipo	Intelaiatura	Dim.esterne A x B x H mm	Cassetti in polipropilene conduttivo	Divisori (opzionali)	
					Codice	Tipo
7804.636	291	Polipropilene cond. stampato a iniezione	160x300x290	24 x L61	7804.662	V-1
7804.638	254	Acciaio verniciato grigio	160x300x270	12 x L64	7804.664	V-4
7804.640	551	Polipropilene cond. stampato a iniezione	180x310x550	48 x L61	7804.662	V-1
7804.642	554	Polipropilene cond. stampato a iniezione	180x310x550	24 x L64	7804.664	V-4
7804.643	0830	Acciaio verniciato grigio	300x400x395	8 x 3020	7804.684	D-20
7804.644	1630	Acciaio verniciato grigio	300x400x395	16 x 3010	7804.682	D-10
7804.645	0840	Acciaio verniciato grigio	400x400x395	8 x 4020	7804.684	D-20
7804.646	1640	Acciaio verniciato grigio	400x400x395	16 x 4010	7804.682	D-10



## TRESTON - cassettiere girevole

Le cassettiere girevoli consentono di ottenere il massimo di cassetti con il minimo spazio.

Viene fornito il gruppo girevole di assemblaggio con la base a cuscinetti, le cassettiere sono da ordinare a parte.

Codice (escluso cassettiere)	Piani	Totale cassettiere	Dimensioni esterne mm	Carico Kg
7804.648	3	12 x 551 oppure 554	500x500x1730	400
7804.649	4	16 x 0830 oppure 1630	700x700x1680	400
7804.650	4	16 x 0840 oppure 1640	800x800x1680	400

## LICEFA cassettiere

Cassettiere realizzate in polipropilene conduttivo utilissime per lo stoccaggio di piccoli componenti, in particolare modo componenti SMD. I cassetti possono essere corredati di vassoi interni termoformati disponibili in vari tipi da 3 a 42 scomparti oppure di vaschette.

Le cassette sono normalmente fornite già assemblate, e sono disponibili in 4 formati diversi:

MOD.20/6 cassetti, MOD.22/9cassetti, MOD.40/6 cassetti, MOD.62/4 cassetti.

Se si desidera comporre cassettiere con un numero diverso di cassetti occorre acquistare per ogni cassetto una fascia portacassetto e per ogni cassetiera una base inferiore.

Sono disponibili dei portaetichette adesivi con etichetta interna estraibile, di colore giallo, riportante il simbolo ESD.



<b>7805.210</b>	<b>Cassettiera a 6 cassetti est.275x250x190(H)mm</b>
<b>7805.221</b>	Cassetto scorrevole int.261x238x20 mm
<b>7805.230</b>	Fascia portacassetto per MOD.20
<b>7805.236</b>	Base inferiore ( 1 x cassetiera ) per MOD.20
<b>7805.150</b>	<b>Cassettiera a 9 cassetti est.267x355x305(H)mm</b>
<b>7805.153</b>	<b>Cassettiera a 3 cassetti est.267x355x105(H)mm</b>
<b>7805.160</b>	Cassetto scorrevole int.340x250x22 mm
<b>7805.170</b>	Fascia portacassetto per MOD.22
<b>7805.305</b>	<b>Cassettiera a 6 cassetti est.267x355x305(H)mm</b>
<b>7805.310</b>	Cassetto scorrevole int.340x250x40 mm
<b>7805.330</b>	Fascia portacassetto per MOD.40
<b>7805.405</b>	<b>Cassettiera a 4 cassetti est.267x355x310(H)mm</b>
<b>7805.410</b>	Cassetto scorrevole int.340x250x62 mm
<b>7805.430</b>	Fascia portacassetto per MOD.62

**MOD.20**  
(cassetto scorrevole altezza 20mm)

**MOD.22**  
**MOD.22**  
(cassetto scorrevole altezza 22mm)

**MOD.40**  
(cassetto scorrevole altezza 40mm)

**MOD.62**  
(cassetto scorrevole altezza 62mm)

<b>7805.340</b>	Base inferiore ( 1 x cassetiera )
<b>7805.350</b>	Set di 6 tappi per finitura superiore
<b>7805.240</b>	Portaetichetta adesivo con etichetta 15x55 intercambiabile
<b>7805.360</b>	Portaetichetta adesivo con etichetta 15x94 intercambiabile
<b>7805.358</b>	Portaetichetta adesivo con etichetta 31x94 intercambiabile
<b>7805.308</b>	Supporto portacassettiera in filo di acciaio

MOD.22/40/62  
MOD.22/40/62  
MOD.20/22  
MOD.40  
MOD.62  
MOD.22/40/62



7808.686



7808.688

**7808.686**  
Cassettiera 3 cassetti H22  
ESD colore nero  
Con 432 SNAPBOX1 (3 x 144)  
ESD coperchio trasparente

**7808.687**  
Cassettiera 3 cassetti H22  
ESD colore nero  
Con 216 SNAPBOX2 (3 x 72)  
ESD coperchio trasparente

## SNAPBOXSET

**7808.688**  
Cassettiera 3 cassetti H22  
ESD colore nero  
Con 108 SNAPBOX3 (3 x 36)  
ESD coperchio trasparente

**7808.689**  
Cassettiera 3 cassetti H22  
ESD colore nero  
Con 48 SNAPBOX4 (3 x 16)  
ESD coperchio trasparente



7808.687



7808.689

## LICEFA Vassoi interni termoformati

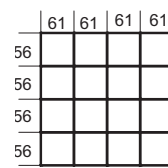
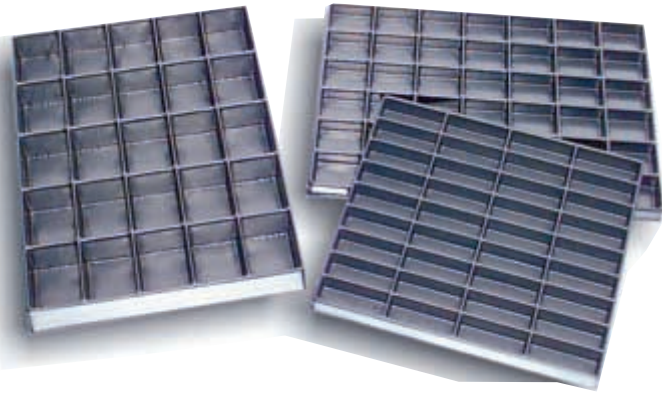

7805.252

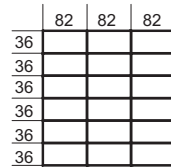

7805.254

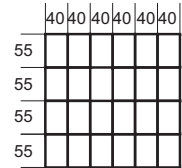

7805.256

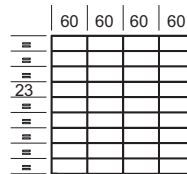

7805.258

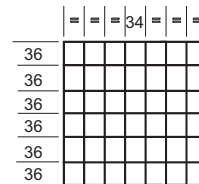

7805.260

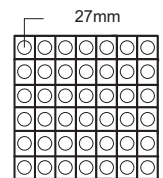

7805.262

### Vassoi interni per cassette altezza 20 mm (cassettera mod.20)

- 7805.252 16 scomparti dim. 61x56 mm ESD colore nero  
 7805.254 18 scomparti dim. 82x36 mm ESD colore nero  
 7805.256 24 scomparti dim. 40x55 mm ESD colore nero  
 7805.258 36 scomparti dim. 60x23 mm ESD colore nero  
 7805.260 42 scomparti dim. 34x36 mm ESD colore nero  
 7805.262 42 scomparti rotondi Ø 27 mm ESD colore nero

### Vassoi interni per cassette altezza 22 mm (cassettera mod.22)

- 7805.180 16 scomparti dim. 56x78 mm ESD colore nero  
 7805.184 25 scomparti dim. 44x62 mm ESD colore nero  
 7805.188 42 scomparti dim. 36x42 mm ESD colore nero  
 7805.179 12 scomparti dim. 75x77 mm ESD colore nero

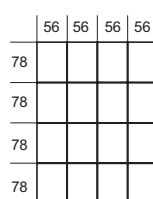

7805.180

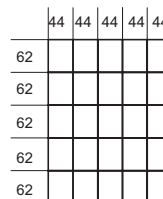

7805.184

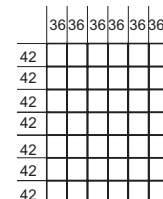

7805.188

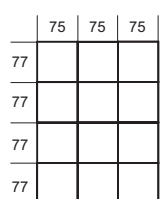

7805.179

### Vassoi interni per cassette altezza 40 mm (cassettera mod.40)

Utilizzabili anche nei cassette con altezza 62 mm

- 7805.362 3 scomparti dim. 80x332 mm ESD nero  
 7805.364 6 scomparti dim. 80x165 mm ESD nero  
 7805.366 9 scomparti dim. 78x108 mm ESD nero  
 7805.368 12 scomparti dim. 78x78 mm ESD nero  
 7805.370 16 scomparti dim. 57x81 mm ESD nero  
 7805.372 19 scomparti dim. 50x44 mm ESD nero  
 + 1 scomparto dim. 92x50 mm ESD nero  
 + 1 scomparto dim. 188x50 mm ESD nero  
 + 1 scomparto dim. 237x50 mm ESD nero  
 7805.374 25 scomparti dim. 46x63 mm ESD nero  
 7805.376 30 scomparti dim. 44x50 mm ESD nero

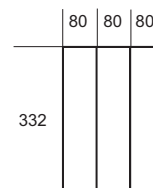

7805.362

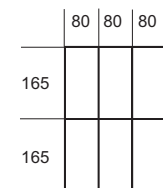

7805.364

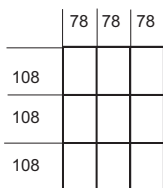

7805.366

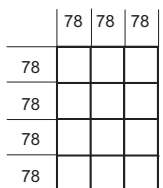

7805.368

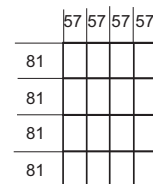

7805.370

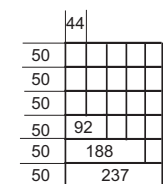

7805.372

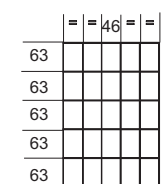

7805.374

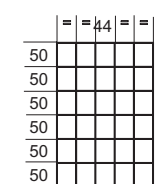

7805.376

### Vassoi interni per cassette altezza 62 mm (cassettera mod. 62)

- 7805.440 4 scomparti dim 116x160 mm ESD colore nero  
 7805.442 6 scomparti dim 75x160 mm ESD colore nero  
 7805.444 9 scomparti dim 75x105 mm ESD colore nero

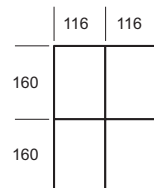

7805.440

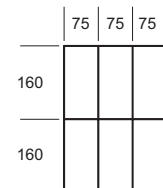

7805.442

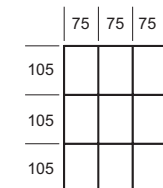

7805.444

## LICEFA vaschette

Utilizzabili nei cassette con altezza 40 mm

- 7805.471 Vaschetta 62 x 56 x 33 mm ESD colore nero  
 7805.474 Vaschetta 110 x 42 x 36 mm ESD colore nero  
 7805.473 Vaschetta 112 x 62 x 33 mm ESD colore nero  
 7805.480 Vaschetta 125 x 113 x 33 mm ESD colore nero

Utilizzabili nei cassette con altezza 62 mm

- 7805.477 Vaschetta 59 x 23 x 60 mm ESD colore nero  
 7805.472 Vaschetta 56 x 50 x 55 mm ESD colore nero  
 7805.478 Vaschetta 113 x 50 x 55 mm ESD colore nero  
 7805.482 Vaschetta 125 x 113 x 55 mm ESD colore nero

- 24 vaschette per cassetto  
 18 vaschette per cassetto  
 12 vaschette per cassetto  
 6 vaschette per cassetto

- 58 vaschette per cassetto  
 30 vaschette per cassetto  
 15 vaschette per cassetto  
 6 vaschette per cassetto



## SNAPBOX

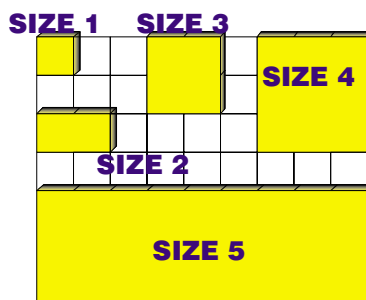

**SIZE 1**



**SIZE 2**



**SIZE 3**



**SIZE 4**



**SIZE 5**

Molto utili per il contenimento dei componenti SMD, sono realizzati in quattro diversi formati, componibili tra loro ad incastro. Il coperchio con cerniera a molla, ha due posizioni stabili: completamente chiuso e completamente aperto.

Sono disponibili la versione ESD in colore nero e su richiesta di almeno 100 pezzi la versione non ESD nei colori : rosso, bianco, blu, giallo, verde. In entrambi i casi è possibile avere il coperchio trasparente.

<b>7808.620</b>	SNAPBOX1 ESD nero	int.16x12x15mm
<b>7808.621</b>	SNAPBOX1 ESD nero, coperchio trasparente	est.20x28x20mm
<b>7808.622</b>	SNAPBOX1 non ESD colorato	
<b>7808.627</b>	SNAPBOX1 non ESD colorato, coperchio trasparente	
<b>SIZE 2</b>		
<b>7808.632</b>	SNAPBOX2 ESD nero	int.37x12x15mm
<b>7808.633</b>	SNAPBOX2 ESD nero, coperchio trasparente	est.40x28x20mm
<b>7808.634</b>	SNAPBOX2 non ESD colorato	
<b>7808.635</b>	SNAPBOX2 non ESD colorato, coperchio trasparente	
<b>SIZE 3</b>		
<b>7808.644</b>	SNAPBOX3 ESD nero	int.37x41x15mm
<b>7808.645</b>	SNAPBOX3 ESD nero, coperchio trasparente	est.40x56x20mm
<b>7808.646</b>	SNAPBOX3 non ESD colorato	
<b>7808.651</b>	SNAPBOX3 non ESD colorato, coperchio trasparente	
<b>SIZE 4</b>		
<b>7808.656</b>	SNAPBOX4 ESD nero	int.57x68x15mm
<b>7808.657</b>	SNAPBOX4 ESD nero, coperchio trasparente	est.60x84x20mm
<b>7808.658</b>	SNAPBOX4 non ESD colorato	
<b>7808.663</b>	SNAPBOX4 non ESD colorato, coperchio trasparente	
<b>SIZE 5</b>		
<b>7808.666</b>	SNAPBOX5 ESD nero	int.180x68x15mm
<b>7808.667</b>	SNAPBOX5 ESD nero, coperchio trasparente (con divisori mobili)	
<b>7808.668</b>	SNAPBOX5 non ESD colorato	est.185x84x20mm
<b>7808.673</b>	SNAPBOX5 non ESD colorato, coperchio trasparente	



## SMD - VISTABOX

Il telaio VISTABOX consente di disporre su due piani un assortimento di contenitori SNAPBOX nelle diverse misure.

Il VISTABOX viene utilizzato sui tavoli di montaggio e di manutenzione.

<b>7808.690</b>	Telaio a due piani inclinati per SNAPBOX (Senza contenitori)
Materiale:	Lamiera acciaio zincato
Capacità:	48 unità base (SIZE 1) per piano

## CAB - cassettiere

Le cassettiere CAB sono utilissime per lo stoccaggio di piccoli componenti sensibili alle cariche elettrostatiche.

Sono disponibili 4 moduli diversi, assemblabili tra di loro in diverse configurazioni.

Le dimensioni esterne dei moduli sono 50x100x140mm.

- 7804.625** Modulo **CAB1** a 4 cassette (4 x int.40x20x120mm)  
componibile con il modulo CAB2
- 7804.626** Modulo **CAB2** a 2 cassette (2 x int.40x20x120mm)  
componibile con il modulo CAB1
- 7804.627** Modulo **CAB3** a 2 cassette (2 x int.87x20x120mm)  
Componibile con il modulo CAB4
- 7804.628** Modulo **CAB4** a 1 cassetto (1 x int.87x42x120mm)  
componibile con il modulo CAB3
- 7804.629** Cassettiere montata comprendente 27 cassette  
(12 CAB1 + 6 CAB2 + 6 CAB3 + 3 CAB4)

